

达尼 KATCH G2

手册



IN ADMIRATION OF MUSIC

目录

1. 简介	3
2. 了解 KATCH G2 音箱	4
3. 开机和关机	5
4. 音量控制	6
5. 电池充电	7
6. 蓝牙	8
7. 真无线立体声	11
8. 声音模式	12
9. 有线连接	13
10. 皮带延长	14
11. 恢复出厂设置和固件升级	15
12. 清洁	16
13. 处理	16
14. 技术规格	17

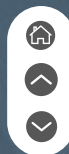

1. 简介

欢迎使用达尼 KATCH G2,感谢您对 DALI 便携式音箱的信任。KATCH G2 沿袭了原版达尼 KATCH 的功能和性能,增添了新的颜色,续航时间更长,提升了蓝牙 5.0 aptX HD 无线性能,同时采用可连接两台 KATCH G2 音箱并播放立体声的真无线立体声模式。

达尼 KATCH G2 传承经典,借鉴了上一代音箱的时尚丹麦设计、逼真的多驱动单元声效和出色的制造品质。新款达尼 KATCH G2 是小巧型便携式音箱产品的一枝新秀。

达尼 KATCH G2 包装清单:

- 通用充电器(电源线长 1.75 m)
- 快速入门指南
- 充电器插头
- 旅行用音箱包

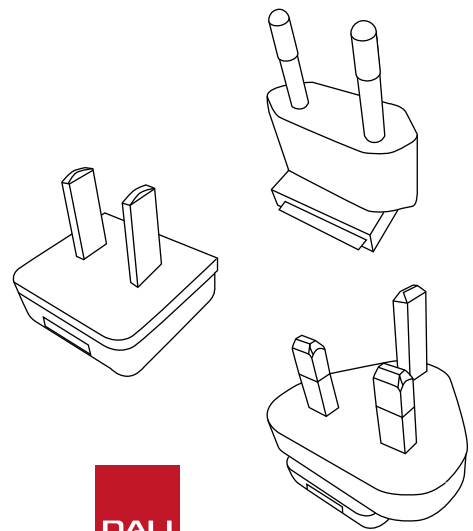
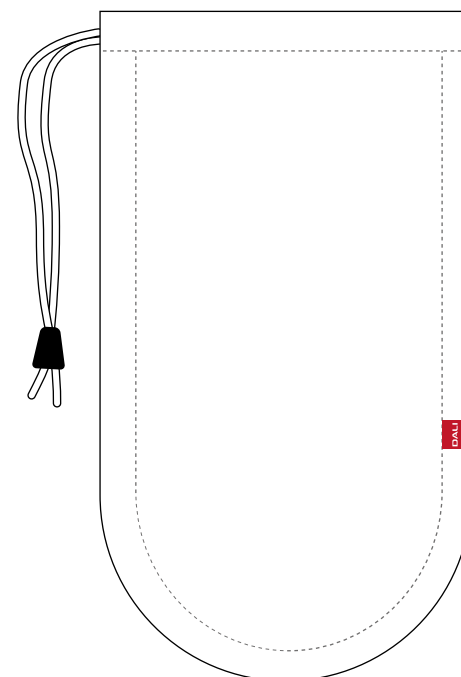
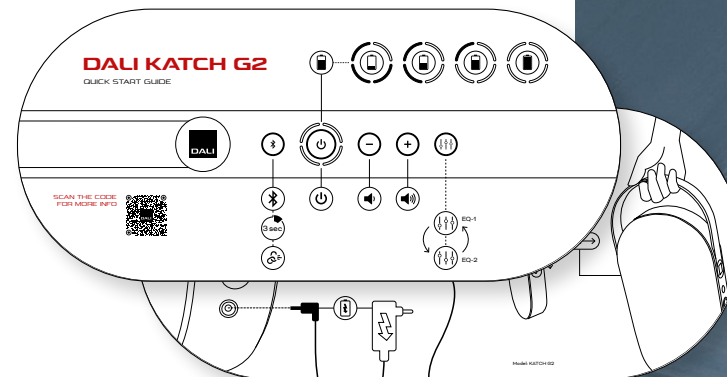

IN ADMIRATION OF MUSIC

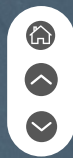

2. 了解 KATCH G2 音箱

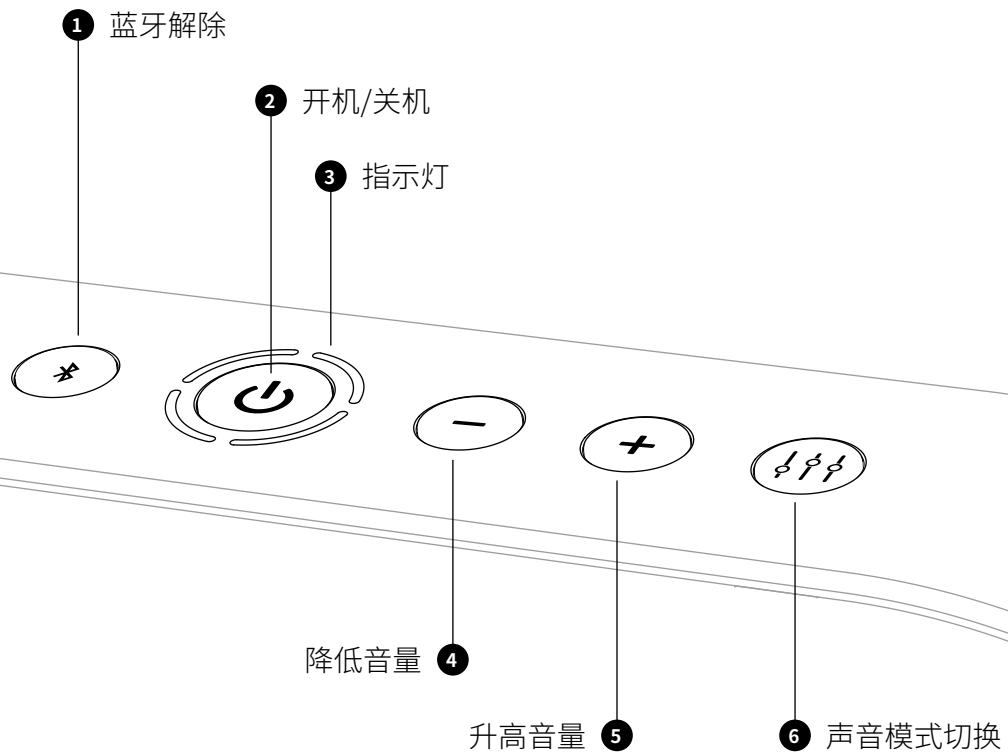

USB 充电输出插座 7

立体声迷你插孔输入 8

充电输入 9

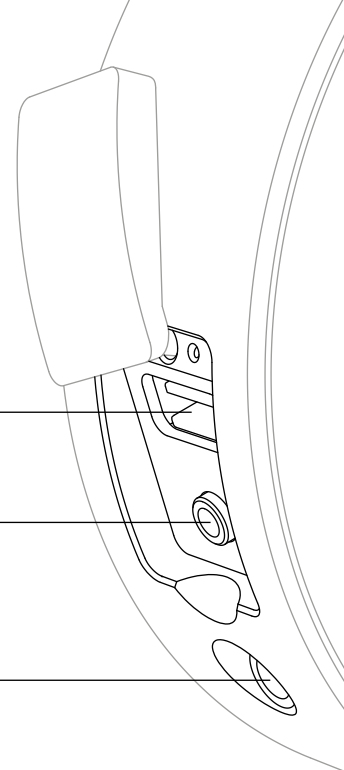

3. 开机和关机

3.1 开机

要开启达尼 KATCH G2, 请执行以下操作:

1. 长按开机/关机按钮 (按钮 ②), 直到播放开机声。
2. 指示灯 (灯 ③) 将点亮, 显示 KATCH G2 已准备就绪。

开启达尼 KATCH G2 时, 指示灯 (灯 ③) 显示电池充电状态。

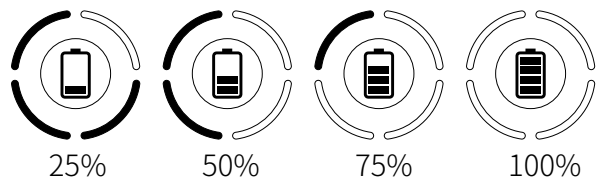

如果 KATCH G2 没有开机, 请通过充电器将其连接到电源 (参见 4.0 节)。

3.2 关机

要关闭达尼 KATCH G2, 请执行以下操作:

1. 长按开机/关机按钮 (按钮 ②), 直到播放关机声。
2. 如果没有通过充电器将 KATCH G2 连接到电源, 指示灯 (灯 ③) 将会熄灭 (参见 5.0 节)。

如果在电池供电运行的情况下连续 20 分钟未使用, 达尼 KATCH G2 将自动关机。

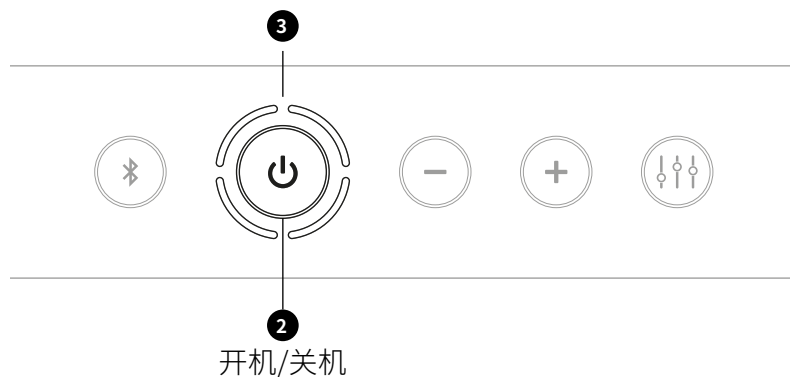

4. 音量控制

4.1 降低音量

要降低达尼 KATCH G2 的音量, 请按降低音量按钮 (按钮 4)。

要快速降低音量, 请长按降低音量按钮 (按钮 4)。

4.2 升高音量

要增加达尼 KATCH G2 的音量, 请按升高音量按钮 (按钮 5)。

要快速增大音量, 请长按升高音量按钮 (按钮 5)。

4.3 音量指示

指示灯 (灯 3) 指示音量设置。

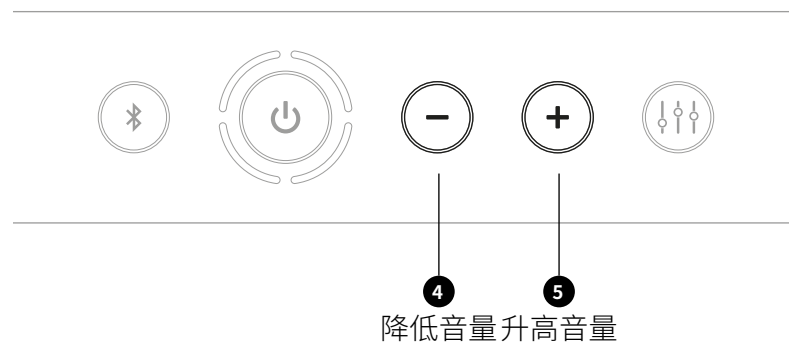
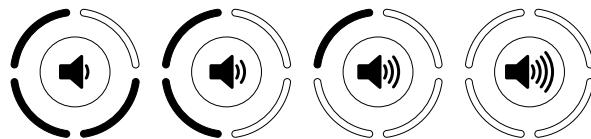

注意

播放蓝牙音频时, 既可以使用 KATCH G2 按钮调节音量, 也可以使用蓝牙设备上的音量按钮。

5. 电池充电

要为达尼 KATCH G2 内置电池充电, 请将附带的充电器连接到 KATCH G2 (接头 9)。

充电器连接到电源后即开始充电。充电过程中, 指示灯 (灯 3) 将缓慢闪烁, 同时指示充电状态。电池充满电需要 2 个多小时。播放音乐或使用 USB 充电输出 (接头 7) 将延长充电时间。

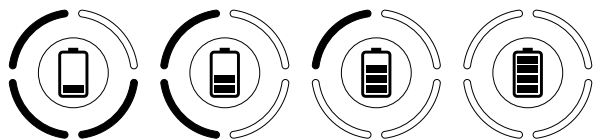

电池充满电后, KATCH G2 可播放音乐长达 30 小时。

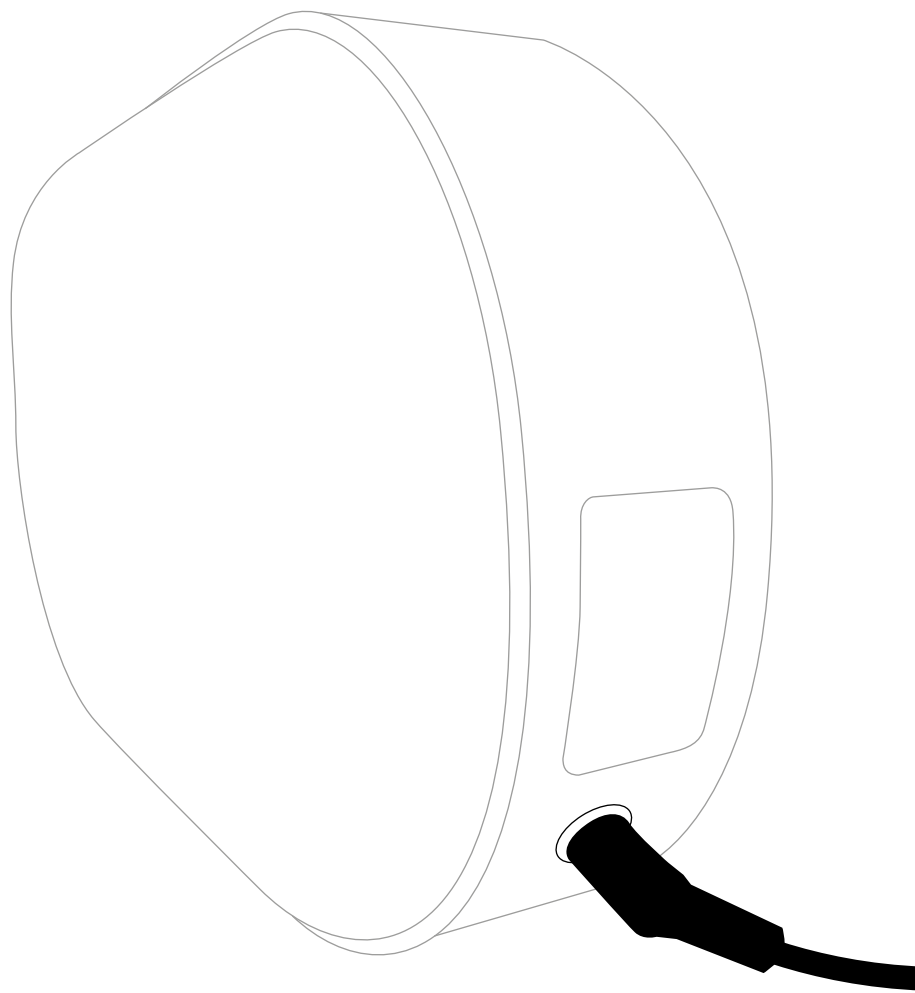

注意

通过充电器给达尼 KATCH G2 供电可使播放声音更加响亮和有力。建议在需要高声播放派对音乐的场合下使用充电器供电, 以便发挥最佳性能。

KATCH G2 具有超长续航时间, 但具体时间会因使用情况而异。高声播放音乐会更快地消耗电池电量。



6. 蓝牙

6.1 配对

要将蓝牙音频设备连接到达尼 KATCH G2, 请执行以下操作:

1. 开启 KATCH G2 (参见 3.1 节)。开机后可立即看到音箱并配对。
2. 从音频设备设置中启动蓝牙配对, 然后选择“DALI KATCH G2”。
3. 建立配对后, 将播放 KATCH G2 蓝牙配对声, 指示灯 (灯 ③) 将显示蓝色。

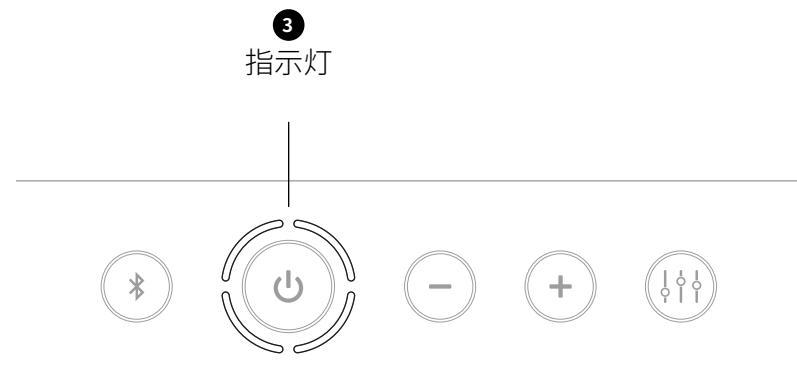

如果蓝牙音频设备之前已与达尼 KATCH G2 配对且在连接范围内, KATCH G2 将自动重新连接该设备。

达尼 KATCH G2 可以同时与两台设备配对, 但是一次只有一台设备可以连接和播放音频。

注意

达尼 KATCH G2 使用蓝牙 5.0 扩大连接范围并增强连接稳定性, 采用 aptX HD 无线音频编解码器呈现最佳音质。

6. 蓝牙

6.2 NFC 配对

达尼 KATCH G2 蓝牙配对也可以使用 NFC 启动：

1. 开启达尼 KATCH G2 (参见 3.1 节)。
2. 确保在蓝牙音频设备中启用了 NFC。
3. 找到蓝牙音频设备的 NFC 感应区。
4. 如图所示, 将音频设备的 NFC 感应区贴近 KATCH G2 挨着开机/关机按钮 (按钮 2) 的一侧。

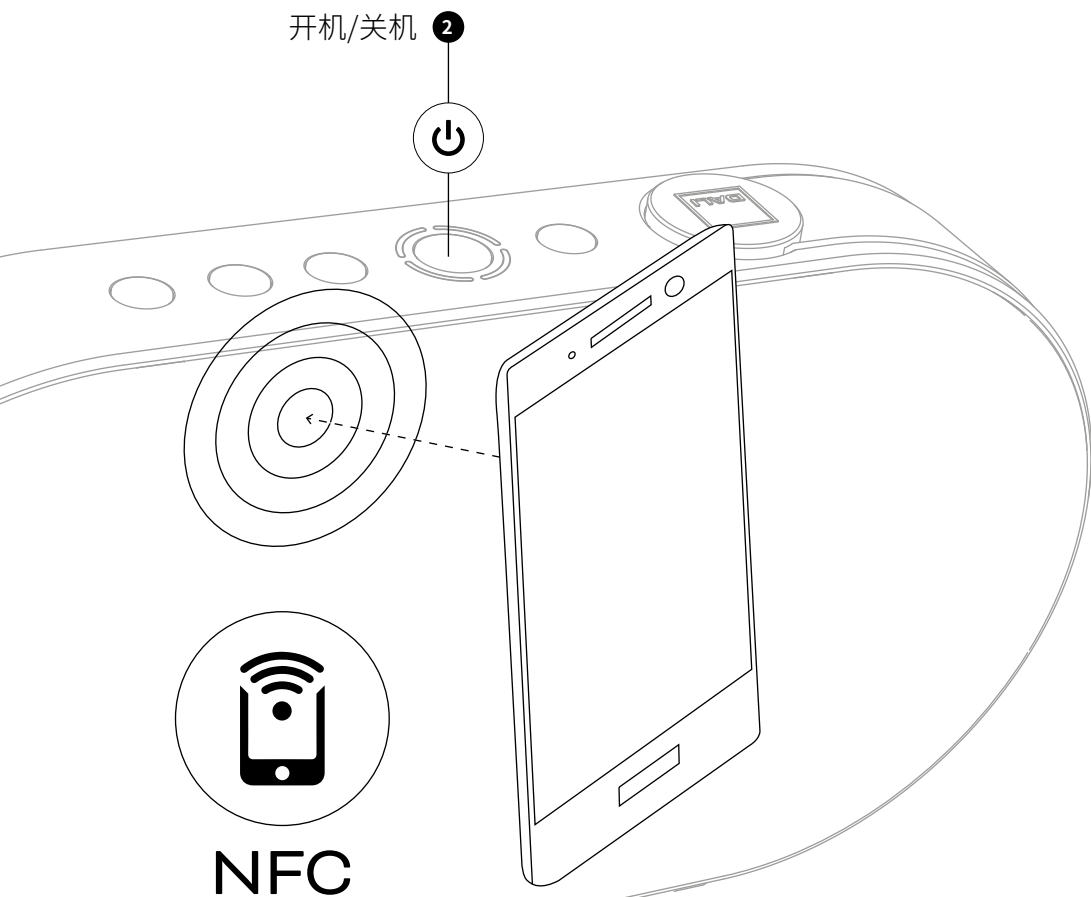

注意

NFC 是“近场通信”的缩写。它采用与手机支付相同的短程移动技术。NFC 蓝牙配对目前仅适用于 Android 移动设备。

6. 蓝牙

6.3 蓝牙解除

如果您无法将蓝牙设备与达尼 KATCH G2 配对, 有可能已经配对了两台设备。在这种情况下:

1. 长按 KATCH G2 蓝牙解除按钮 (按钮 ①), 直到播放蓝牙解除声, 指示灯闪烁蓝色。
2. 此时将解除所有已配对设备, 使您可以配对两台新设备。

6.4 蓝牙命名

如果您有多台达尼 KATCH G2 音箱, 您可以更改蓝牙名称, 以便记住每台音箱的蓝牙名称。

1. 关闭每台达尼 KATCH G2 (参见 3.2 节)。
2. 长按开机/关机按钮 (按钮 ②)。
3. 当播放开机声时, 长按开机/关机按钮 (按钮 ②), 同时按升高音量 (按钮 ⑤) 或降低音量 (按钮 ④), 滚动浏览可能的名称选项 (DALI KATCH G2、DALI KATCH G2 1、DALI KATCH G2 2 和 DALI KATCH G2 3)。图中显示了每个选项的指示灯显示。



达尼 KATCH G2



达尼 KATCH G2 1



达尼 KATCH G2 2



达尼 KATCH G2 3

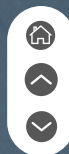

7. 真无线立体声

您可以在真无线立体声 (TWS) 模式下连接两台达尼 KATCH G2 音箱, 创建立体声对, 通过左右声道播放音乐。

要启动立体声连接, 请执行以下操作:

1. 开启第一台达尼 KATCH G2 并将其与蓝牙设备配对 (参见 6.1 节)。立体声设置完成后, 第一台 KATCH G2 将从左声道播放。
2. 开启第二台达尼 KATCH G2。
3. 要进入立体声配对模式, 请同时长按每台 KATCH G2 音箱上的蓝牙解除按钮 (按钮 ①) 和升高音量按钮 (按钮 ⑤), 直到指示灯开始闪烁白色和蓝色。
4. 此时两台达尼 KATCH G2 音箱将以立体声对的形式相互连接。此过程需要最多 25 秒。建立 TWS 连接后, 两台音箱都将播放蓝牙连接声, 并且指示灯都将变为白色。

在任一音箱上使用升高/降低音量时, 音量控制将在两台音箱之间自动同步。

两台设备将在 TWS 模式下保持连接, 直到手动取消连接。

要取消 TWS 模式, 请长按两台达尼 KATCH G2 音箱中任意一台的蓝牙解除按钮 (按钮 ①), 直到播放蓝牙解除声。

如果按右声道 KATCH G2 蓝牙解除按钮 (按钮 ①) 取消 TWS 模式, 左声道 KATCH G2 将与蓝牙设备保持配对状态。如果按左声道 KATCH G2 蓝牙解除按钮取消 TWS 模式, 设备配对也将被解除。

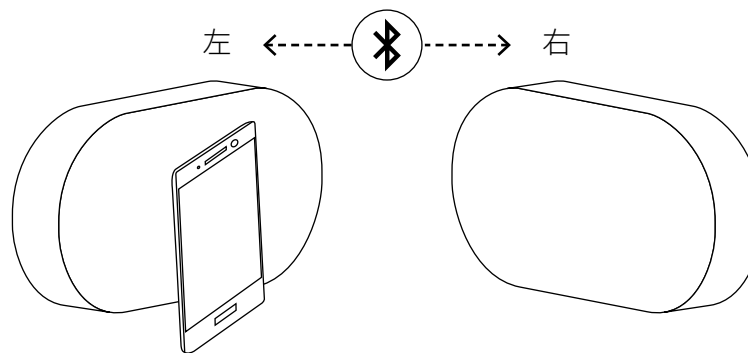

注意

KATCH G2 音箱只有在播放蓝牙音频时, 才可使用真无线立体声 (TWS) 模式。

使用 TWS 模式的一对 KATCH G2 音箱最好放在同一房间或同一空间。TWS 模式不适用于多房间音频。

在 TWS 模式下, 一次只能将一台设备与一对 KATCH G2 配对。

8. 声音模式

达尼 KATCH G2 声音模式选项提供两种可选的声音配置文件,适用于不同的 KATCH G2 位置、音频材料或心情。“纯净”选项强调细节和清晰度,“温暖”选项侧重于营造更加放松的音乐享受。

要在两种声音模式之间切换,请按声音模式按钮(按钮 6)。图中显示了每个选项的指示灯显示。

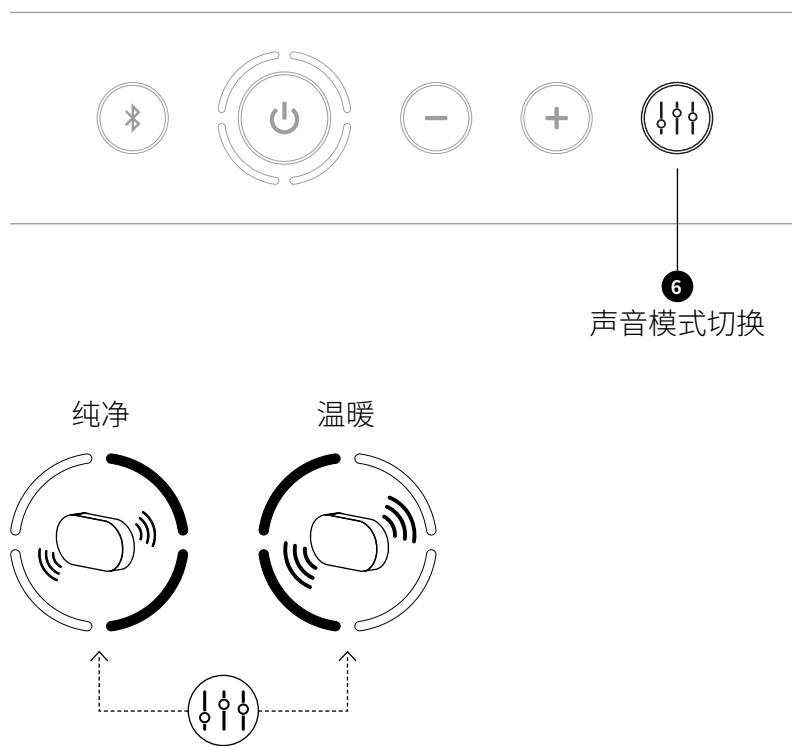

注意

如果两台 KATCH G2 音箱在 TWS 模式下相互连接,则必须分别在两台设备上调整声音模式。

达尼 KATCH G2 可以在任何位置呈现最佳音质,但是音效会因位置不同而异。例如,将 KATCH G2 放在靠近墙壁或角落的地面上会加强低音效果。您可以使用声音模式选项(参见 8.0 节)根据位置调整声音。

9. 有线连接

9.1 USB 充电(接头 7)

达尼 KATCH G2 的 USB 充电插座可在 5 伏电压下输出高达 1 安的电流, 可为大多数移动设备充电。充电插座还可为外部 USB 设备(如 Google Chromecast Audio 设备) 供电, 外部设备的音频输出可连接到 KATCH G2 迷你插孔输入。

9.2 立体声迷你插孔(接头 8)

您可以使用立体声迷你插孔线缆将有线音频源连接到达尼 KATCH G2。插入迷你插孔插头后, KATCH G2 将自动切换到迷你插孔输入, 并停止蓝牙播放。要让 KATCH G2 恢复蓝牙播放, 请拔下迷你插孔或短按蓝牙解除按钮(按钮 1)。连接迷你插孔后, KATCH G2 蓝牙解除按钮(按钮 1) 可用作蓝牙/迷你插孔选择开关。

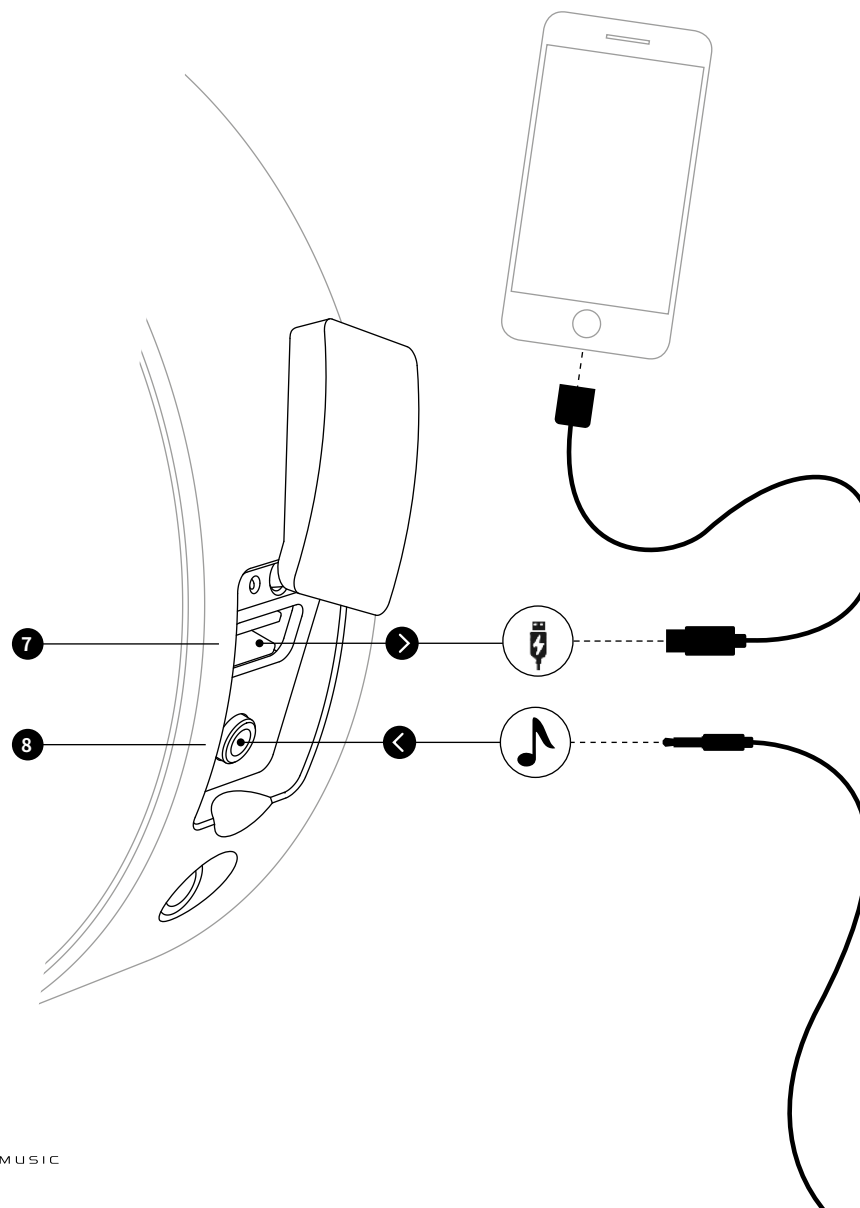

注意

只要电池电量充足, 即使未连接到电源, KATCH G2 也可作为移动设备充电。KATCH G2 的移动电源功能可以在您的手机电量耗尽时为手机充电。

USB 充电插座不能用于音乐播放。

10. 皮带延长

达尼 KATCH G2 皮带可以延长并用作提手。您可以用拇指推动并松开 KATCH G2 底部的皮带锁，将皮带锁定在延长位置。反过来操作可将皮带重新锁回原位。

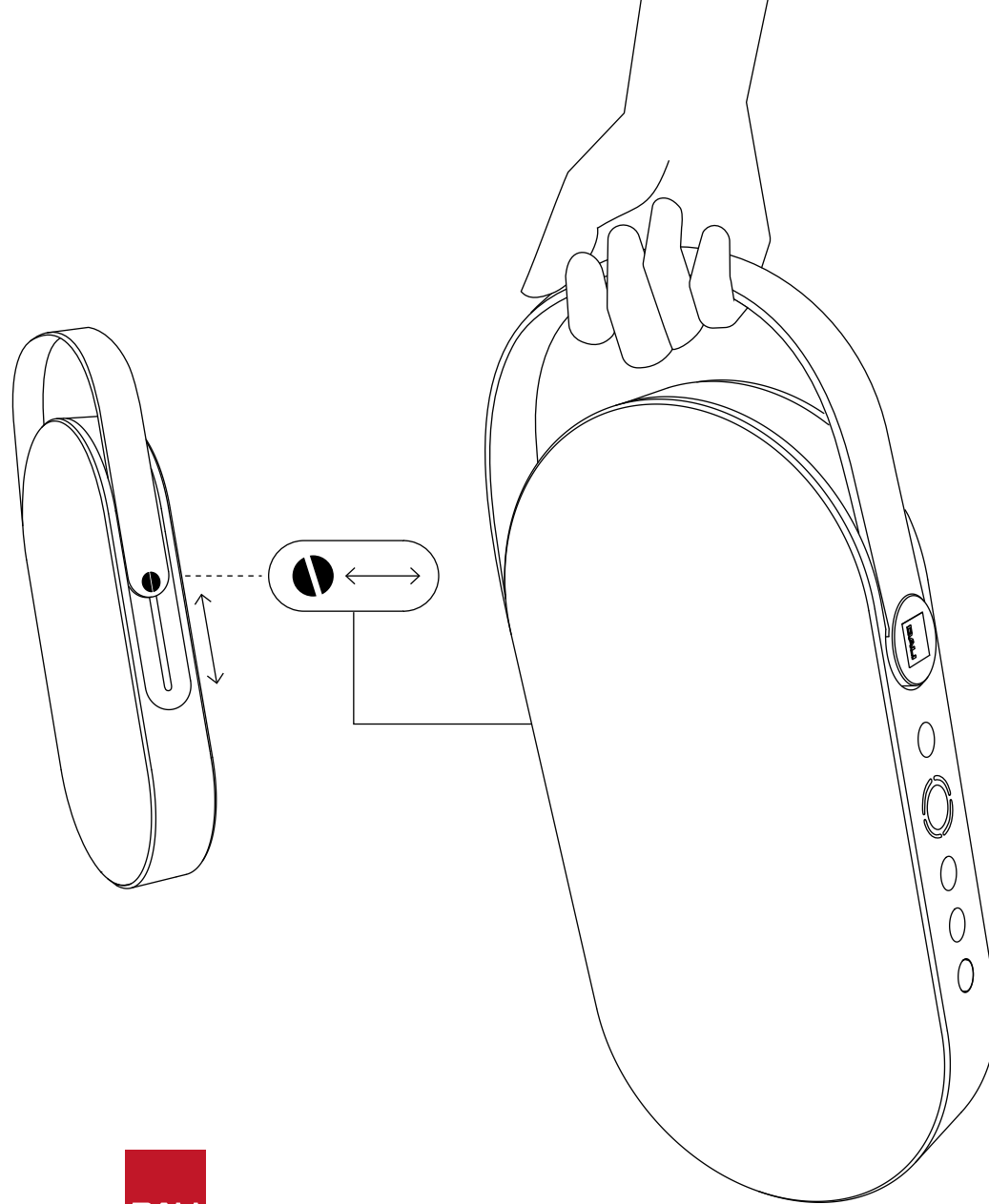

IN ADMIRATION OF MUSIC



11. 恢复出厂设置和固件升级

11.1 恢复出厂设置

要将达尼 KATCH G2 重置为出厂默认设置, 请执行以下操作:

1. 停止所有音频播放。
2. 关闭 KATCH G2 (参见 3.2 节)。
3. 长按声音模式按钮 (按钮 ⑥), 然后按开机/关机按钮 (按钮 ②), 直到指示灯 (灯 ③) 逐一亮起。
4. 等待大约 10 秒钟。
5. 关闭 KATCH G2 (参见 3.2 节)。
6. 接着, 设备将以出厂默认设置开机。

11.2 固件升级

将固件文件复制到 USB 记忆棒的根目录。该文件必须命名为“katch.hex”。

将 KATCH G2 连接到充电器, 然后将 USB 记忆棒插入 KATCH G2 的 USB 充电插座 (接头 ⑦)。执行恢复出厂设置的第 1 至 4 步 (参见 11.1 节)。

所有指示灯 (灯 ③) 亮起, 播放固件升级声, 随后 KATCH G2 自动关机。固件将在重置后升级。

注意

扫描此处检查新固件:



www.dali-katch.com



12. 清洁

您可以使用柔软的干布清洁达尼 KATCH G2 箱体。如果箱体污渍较多,可用软布蘸取多功能清洁剂并拧干,然后擦拭箱体。注意请勿弄湿 KATCH G2:因为其中包含会被水损坏的电子元件。

您可以使用温水轻轻手洗旅行用音箱包。无需使用任何清洁剂。

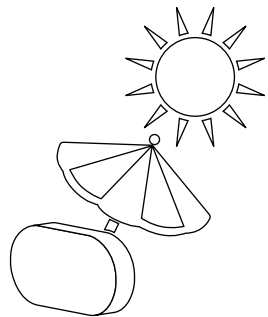

达尼 KATCH G2 的表面可能会因长时间受到阳光直射而褪色或变色。避免将 KATCH G2 长时间放在阳光直射的地方。

13. 处理

如果要处理此产品,请勿将其与一般家庭生活垃圾混放。根据法律规定,废旧电子产品设有单独的收集体系,需要经过妥善处理、回收和循环使用。欧盟成员国、瑞士、列支敦士登和挪威的家庭可以免费将用过的电子产品送回指定的收集机构或零售商(如果您购买了类似的新产品)。

如果您居住的国家/地区不在上述之列,请联系当地主管部门了解正确的处理方法。遵循正确的处理流程可以确保处理的产品经过必要的处理、回收和循环使用,有利于防止对环境和人类健康造成潜在负面影响。



14. 技术规格

达尼 KATCH G2	
频率范围 (+/-3 dB) [Hz]	49 - 23,000
最高声压级 [dB]	95
分频频率 [Hz]	2300
高频驱动单元	2 × 21 mm 织物软顶
低频驱动单元	2 × 3.5" 带布盖的铝制音盆
低频无源驱动单元	2 × 73 × 52 mm 钢制音盆
外壳类型	带有双无源辐射器的密闭式箱体
电源输出 (W)	2 × 25
连接输入	3.5 mm 迷你插孔立体声
无线输入	蓝牙™ 5.0、aptX、aptX HD、AAC
连接输出	USB 充电 (5V/1A)
放大器类型	全数字 D 类
电池类型	锂离子 3300 mAh
电池播放时间	长达 30 小时
电池充电时间	最多 2 小时

达尼 KATCH G2	
推荐安装位置	架子 桌子 用皮带挂起
功能	双声音模式 (纯净/温暖) 立体声对模式 开机/关机 音频源选择 待机 (自动电源) 关闭 音量 NFC 配对
待机功耗 (W)	< 0.3 (电源适配器)
尺寸 (高×宽×深) (mm)	138 × 268.5 × 47
重量 (kg)	1.1
附带配件	通用电源适配器 (线长 1.75 m) 快速入门指南 充电器插头 旅行用音箱包
饰面	钢铁黑 焦糖白 冷酷蓝

